

Grafik aus Märklin Magazin 06/2013: Märklin-Freunde berichten  
Gleisplan Hermann Hopfmüller, verdeckte Gleistrassen 2

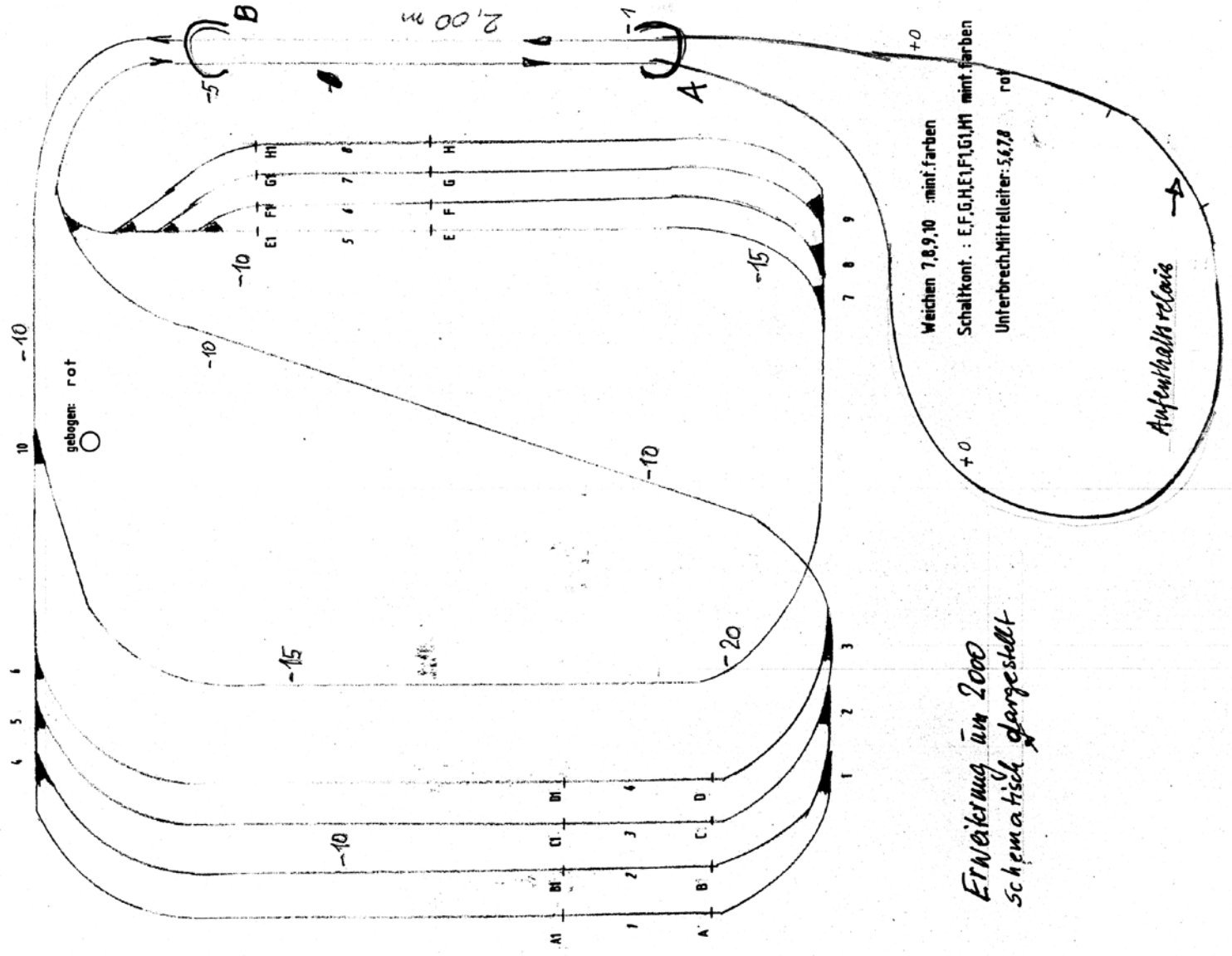

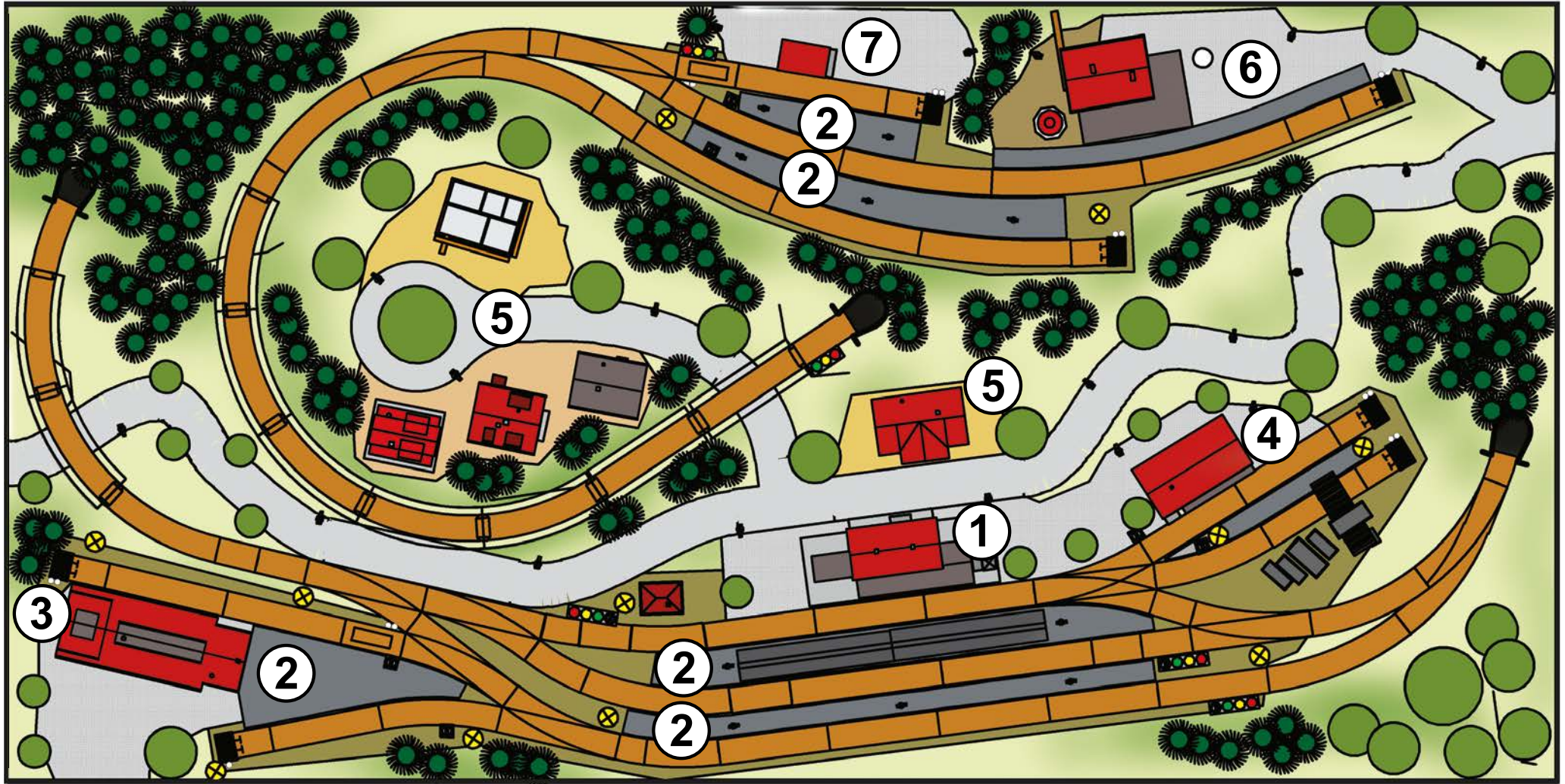



1 Bahnhof Burgstein  
2 Bahnsteige

3 Lagerhauskomplex  
mit Ladegleis

4 Lagerhaus mit Verladung  
5 Wohnhäuser

6 Konservenfabrik Grünland  
7 Haltepunkt Blanksee





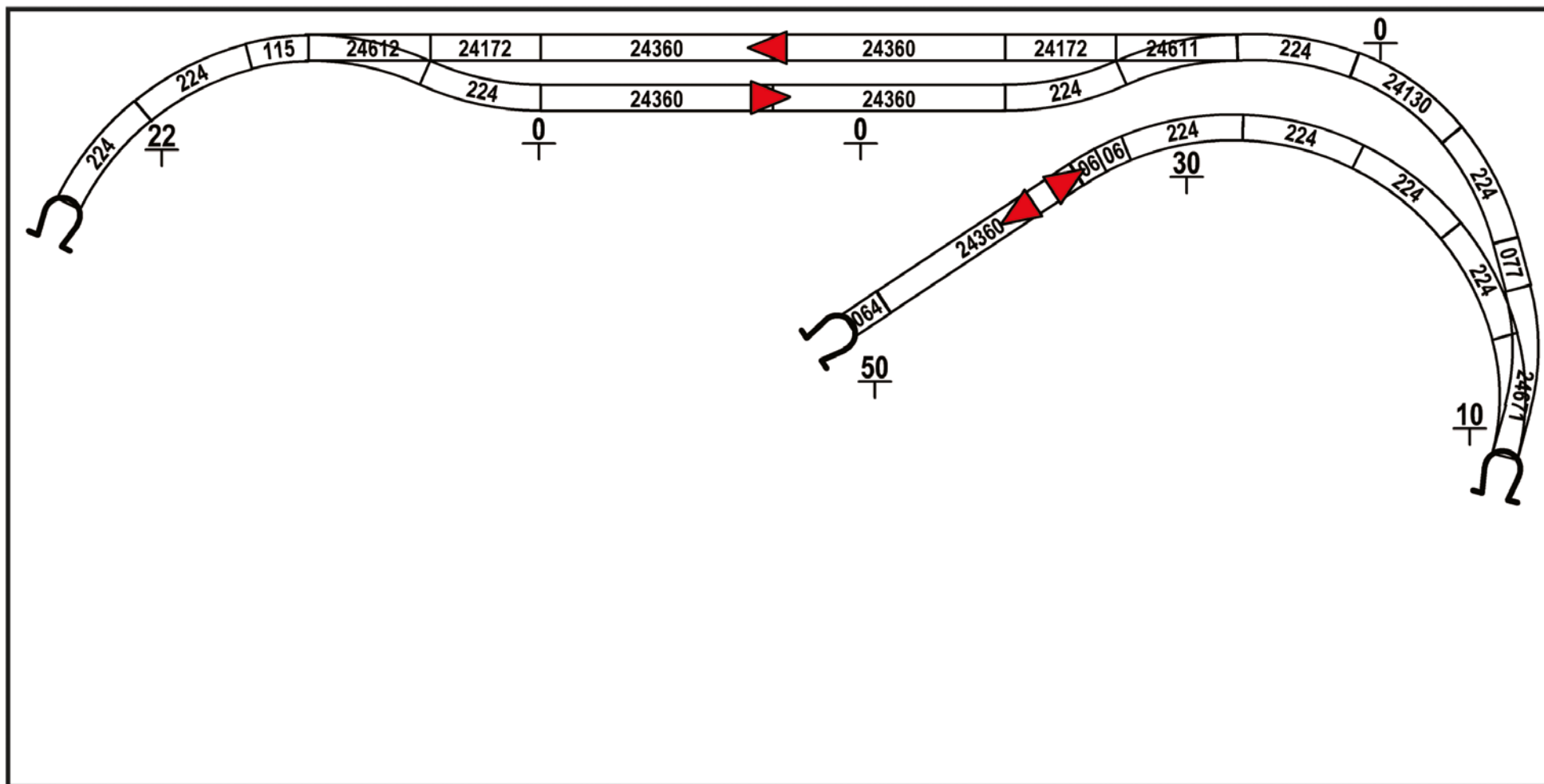



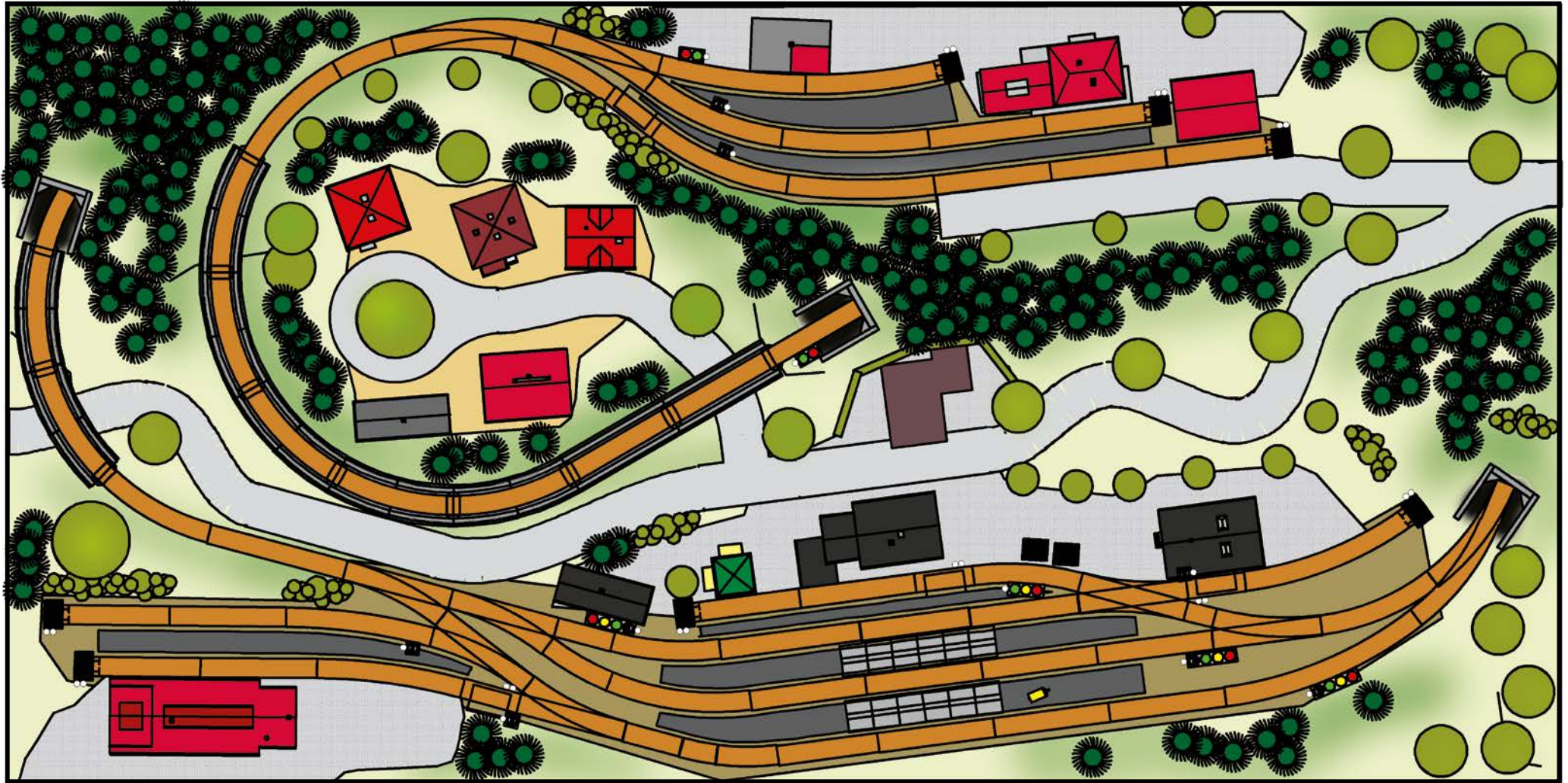



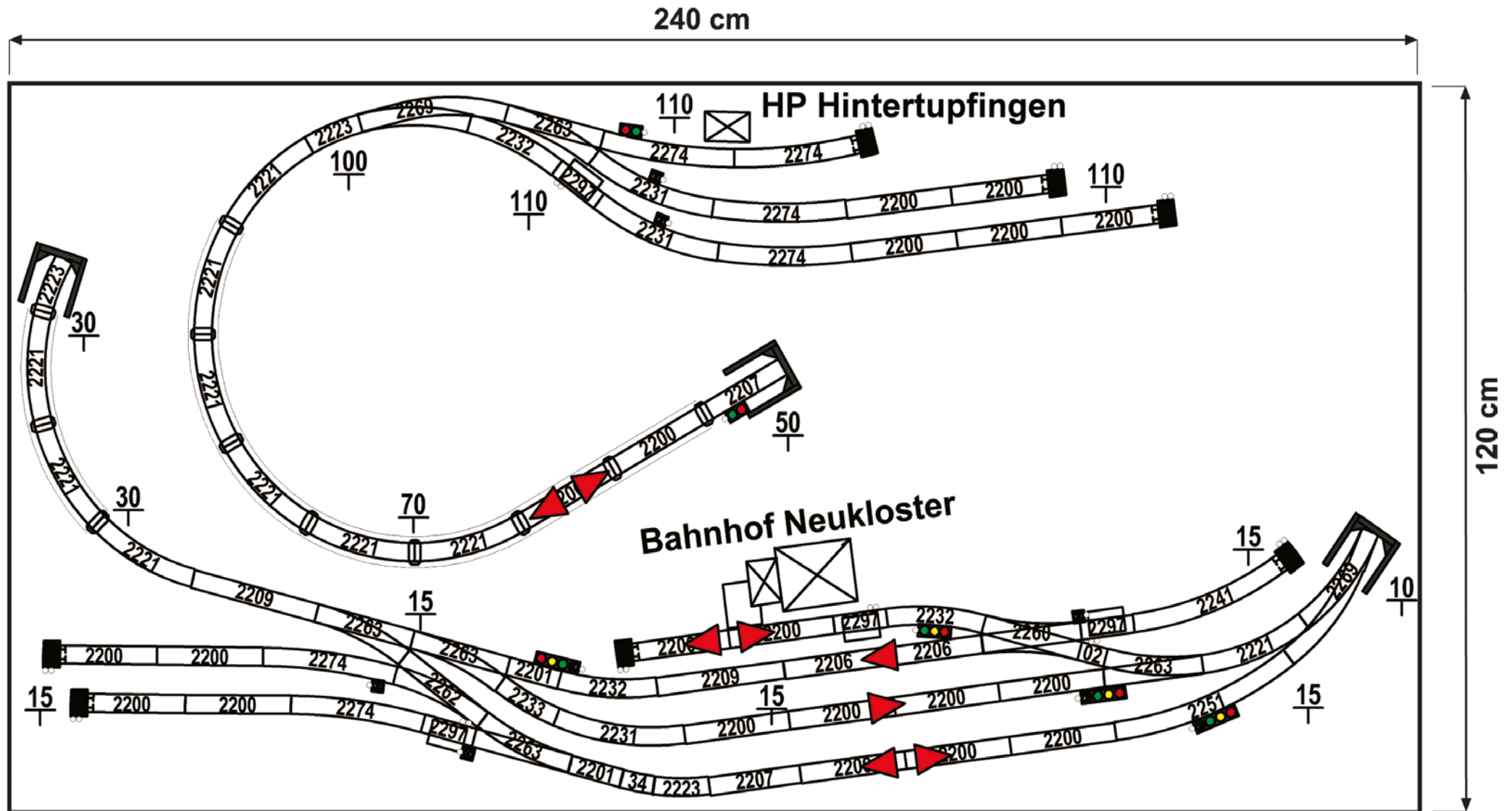

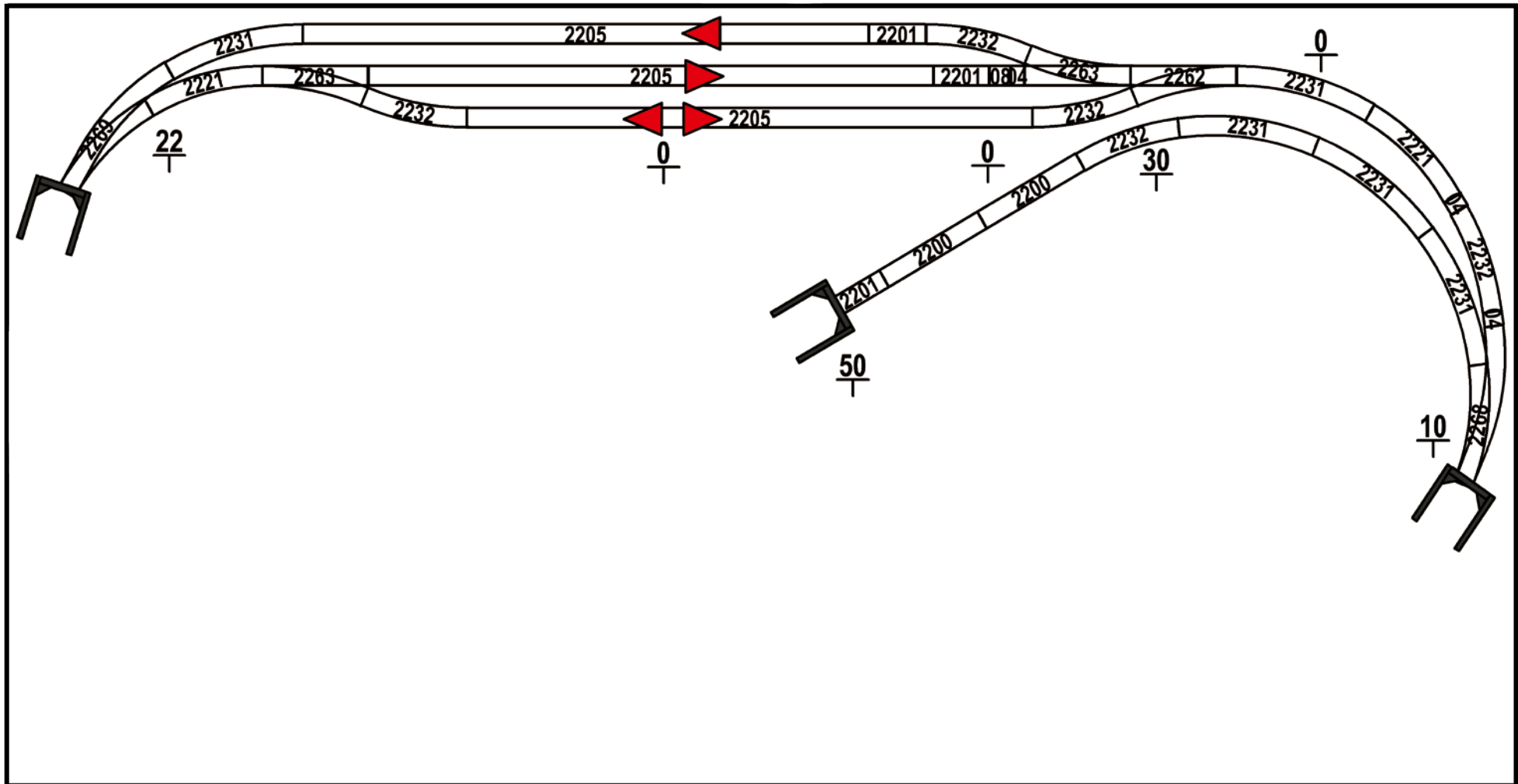

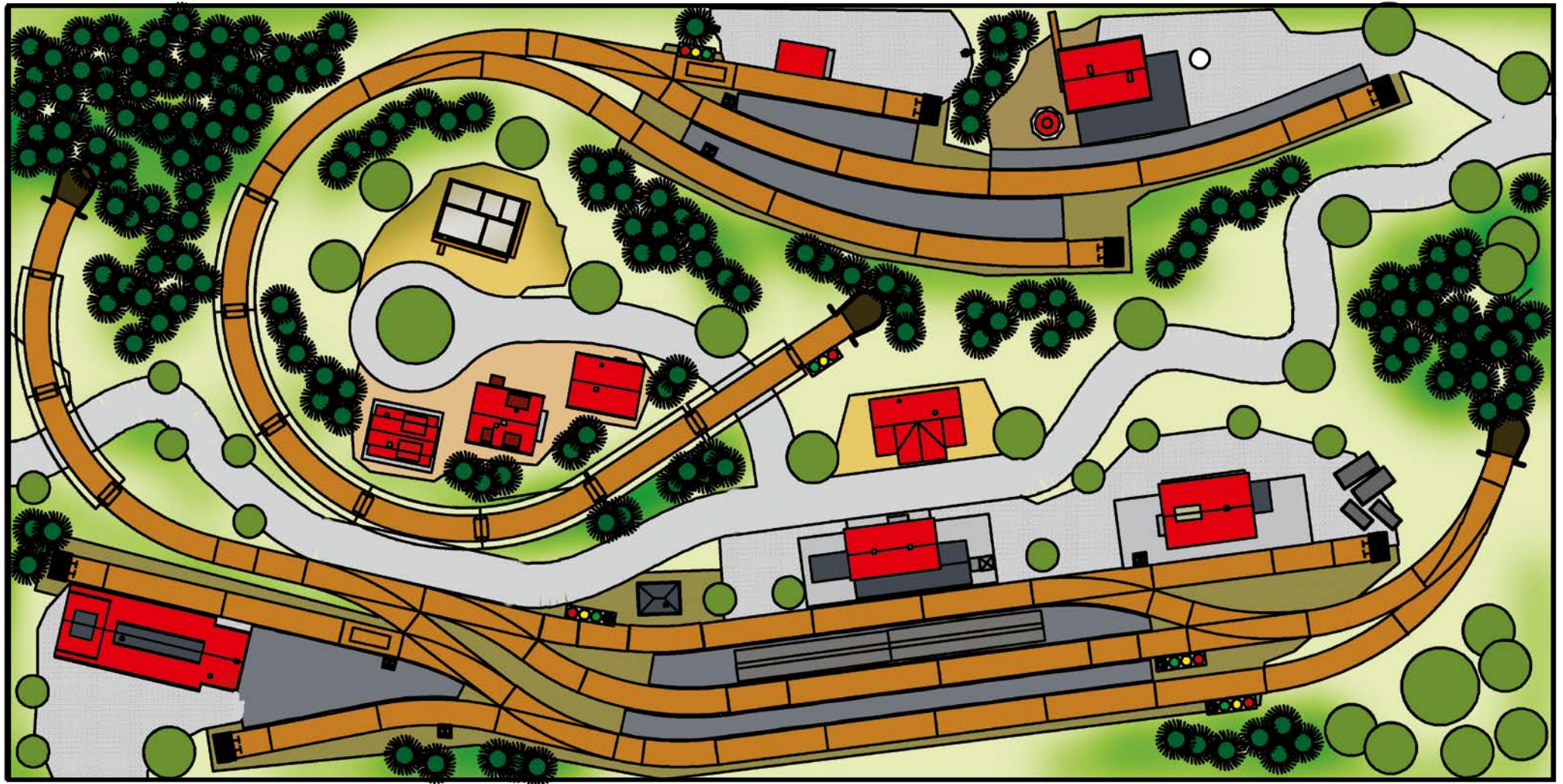





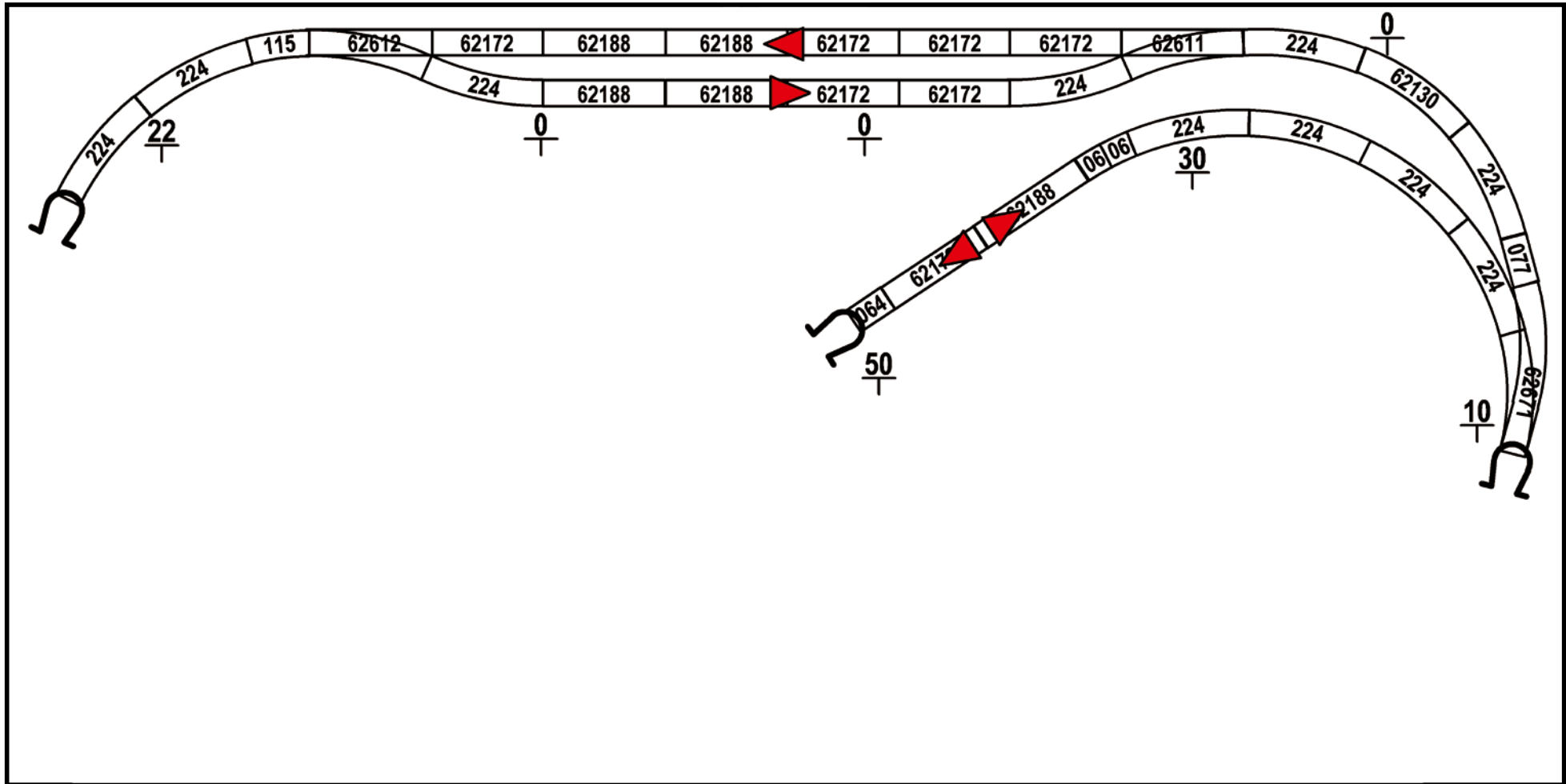







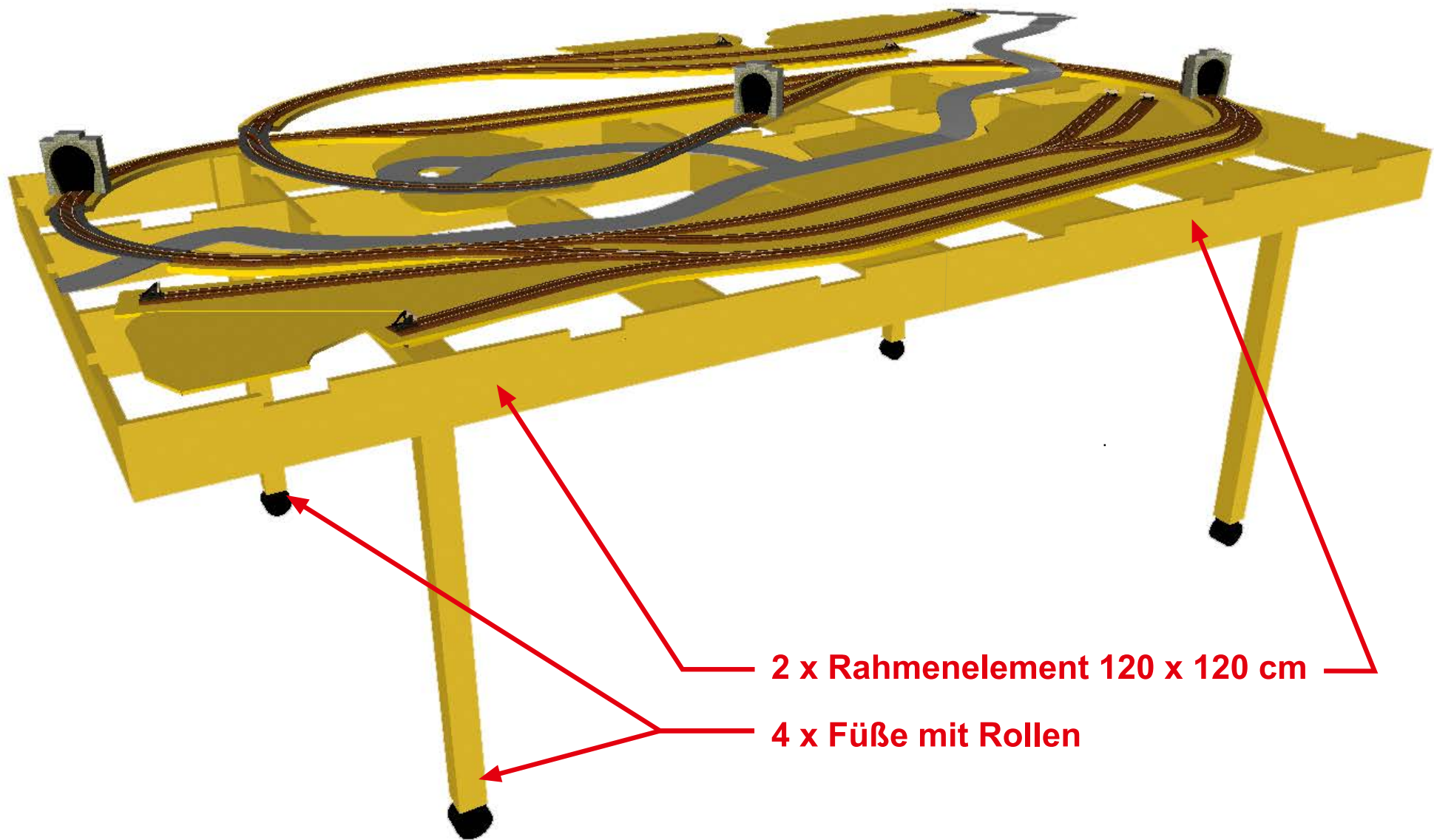

2 x Rahmenelement 120 x 120 cm

4 x Füße mit Rollen



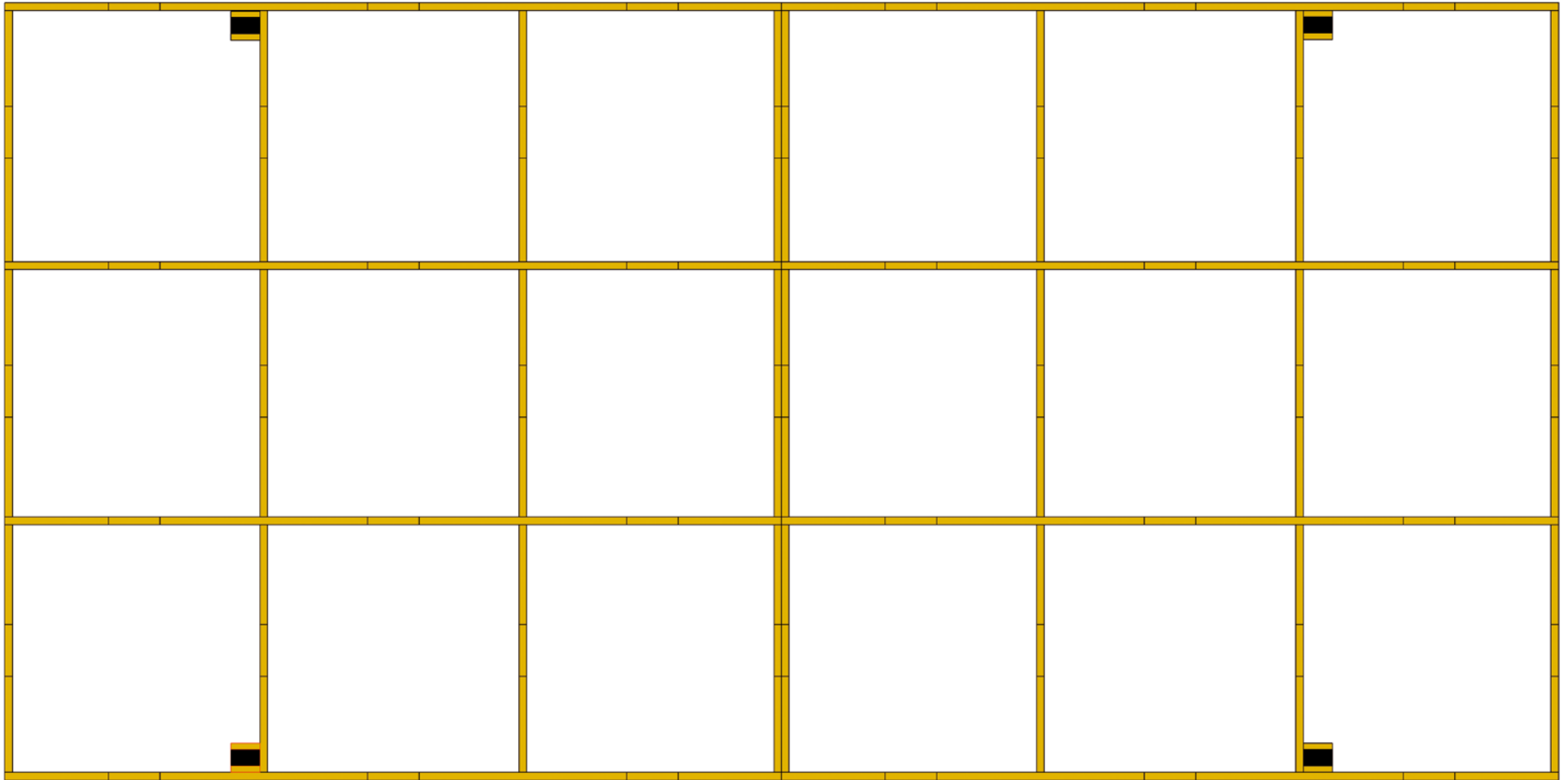

2 Stück Ra 120 x 120 cm  
4 Stück Füße mit Rollen



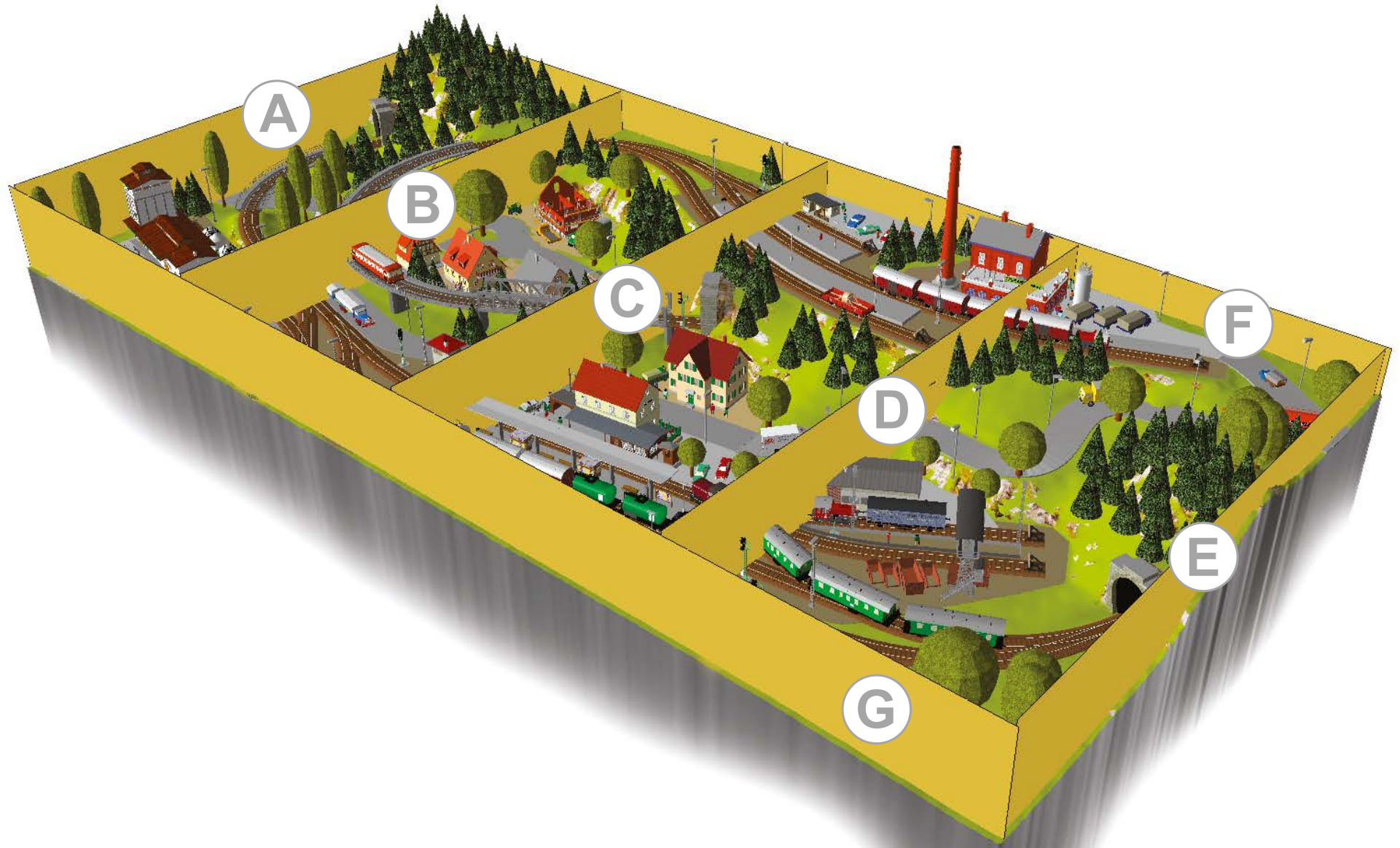

**Grafik aus Märklin Magazin 06/2013: Anlagenplanung für Aufsteiger, Folge 68“**  
**Gleisstückliste Märklin- und Trix-C-Gleis**

Gleisstückliste für C-Gleis-System Märklin und Trix					
Anzahl	Märklin-Art.	Anzahl	Trix-Art.	Bezeichnung	
4 x	24188	10 x	62188	Gleis gerade 188,3 mm	
14 x	24172	16 x	62172	Gleis gerade Länge 171,7 mm	
5 x	24360			Gleis gerade Länge 360 mm	
3 x	24094	4 x	62094	Gleis gerade Länge 94,2 mm	
6 x	24077	6 x	62077	Gleis gerade Länge 77,5 mm	
3 x	24236	3 x	62236	Gleis gerade Länge 236,1 mm	
3 x	24064	3 x	62064	Gleis gerade Länge 64,3 mm	
7 x	24978	6 x	62977	Prellbock mit Beleuchtung Länge 77,5 mm	
2 x	24230	2 x	62230	Gleis gebogen 1/1 Radius 437,5 mm Parallelkreis	
3 x	24215	3 x	62215	Gleis gebogen 1/2 Radius 437,5 mm Parallelkreis	
2 x	24207	2 x	62207	Gleis gebogen 1/4 Radius 437,5 mm Parallelkreis	
12 x	24224	11 x	62224	Gleis gebogen Gegenbogen für Weichen	
4 x	24206	4 x	62206	Gleis gebogen Ergänzungsstück	
12 x	24130	12 x	62130	Gleis gebogen 1/1 Radius 360 mm Normalkreis	
2 x	24115	2 x	62115	Gleis gebogen 1/2 Radius 360 mm Normalkreis	
2 x	24107	2 x	62107	Gleis gebogen 1/4 Radius 360 mm Normalkreis	
7 x	24912	7 x	62912	Gegenbogen für schlanke Weichen	
2 x	24611	2 x	62611	Weiche links Radius 437,5 mm Parallelkreis	
6 x	24612	7 x	62612	Weiche rechts Radius 437,5 mm Parallelkreis	
1 x	24671	1 x	62671	Kurvenweiche links	
2 x	24672	2 x	62672	Kurvenweiche rechts	
1 x	24630			Dreiwegweiche Radius 437,5 mm, Länge 188,3 mm	
2 x	24997	2 x	62997	Entkupplungsgleis Länge 94,2 mm	
Signale / Zubehör	2 x	74620	2 x	74620	Gitterbrücke Länge 180 mm
	7 x	74613	7 x	74613	Gebogenes Rampenstück Radius 360 mm
	6 x	76372	5 x		Lichtgleissperrsignal hoch
	2 x	76393	2 x		Lichthauptsignal Hp0Hp1Hp2
	3 x	76394	3 x		Lichthauptsignal Hp0-1-2/Sh1

Gleisstückliste für Märklin-K-Gleis-System		
Anzahl	Märklin-Art.	Bezeichnung
22 x	2200	Gleis gerade, 1/1 Länge 180 mm
3 x	2205	Flexgleis gerade, Länge 900 mm
2 x	2209	Gleis gerade, Länge 217,9 mm
2 x	2206	Gleis gerade, Länge 168,9 mm
2 x	2207	Gleis gerade, Länge 156 mm
5 x	2201	Gleis gerade 1/2 Länge 90 mm
1 x	2202	Gleis gerade 1/4 Länge 45 mm
1 x	2208	Gleis gerade, Länge 35,1 mm
3 x	2204	Gleis gerade 1/8 Länge 22,5 mm
7 x	7389	Prellbock mit beleuchtetem Sperrsignal
1 x	2251	Gleis gebogen 1/1 Radius 618,5 mm Großkreis II
1 x	2241	Gleis gebogen 1/1 Radius 553,9 mm Großkreis I
8 x	2231	Gleis gebogen 1/1 Radius 424,6 mm Normalkreis II
8 x	2232	Gleis gebogen Radius 424,6 mm Gegenbogen
1 x	2233	Gleis gebogen 1/2 Radius 424,6 mm Normalkreis II
1 x	2234	Gleis gebogen 1/4 Radius 424,6 mm Normalkreis II
12 x	2221	Gleis gebogen 1/1 Radius 360 mm Normalkreis I
3 x	2223	Gleis gebogen 1/2 Radius 360 mm Normalkreis I
6 x	2274	Gleis gebogen Radius 902,4 mm Gegenbogen
2 x	2262	Weiche links r = 424,6 mm (2261L)
7 x	2263	Weiche rechts r = 424,6 mm (2261R)
1 x	2268	Kurvenweiche li. Normalkreis I (2267L)
3 x	2269	Kurvenweiche re. Normalkreis I (2267R)
1 x	2260	Doppelte Kreuzungsweiche Normalkreis II
4 x	2297	Entkupplungsgleis Länge 90 mm

Signale / Zubehör	2 x	76391	Lichthauptsignal (Blocksignal)
	1 x	76393	Lichthauptsignal (Einfahrtsignal)
	3 x	76394	Lichthauptsignal (Ausfahrtsignal)
	5 x	76372	Lichtgleissperrsignal (mit Mast)
	3 x	70142	Fahrdraht 142 mm
	6 x	70167	Fahrdraht 167,5 mm
	4 x	70203	Fahrdraht 203 mm
	2 x	70228	Fahrdraht 227,5 mm
	3 x	70253	Fahrdraht 252,7 mm
	2 x	70360	Fahrdraht 360 mm
	5 x	70360	Fahrdraht 360 mm + Ausgleichsstück 70231
	27 x	74101	Streckenmast (mit Ausleger)
	2 x	74104	Brückenmast (mit Ausleger)



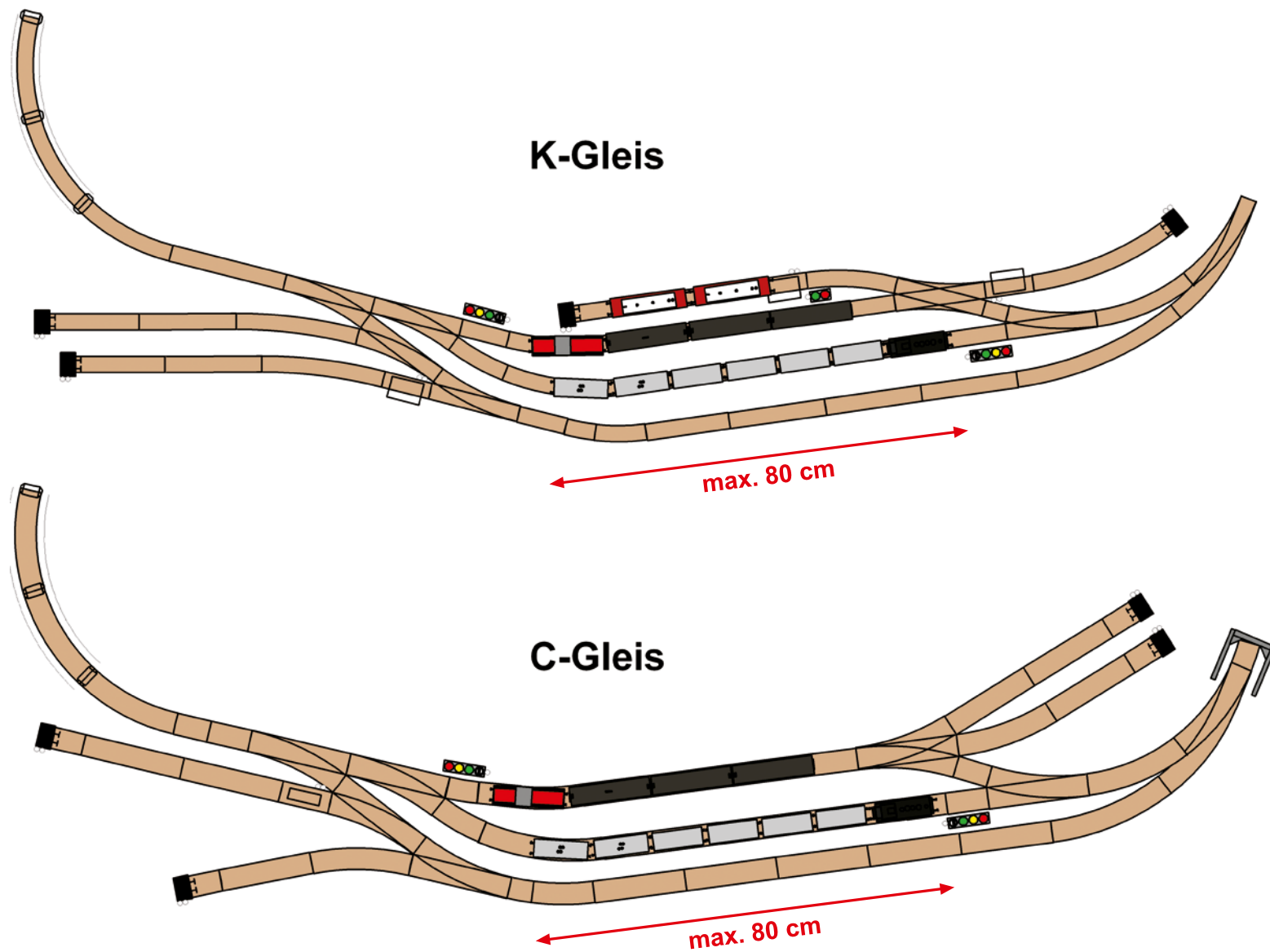

























**Macht die Zuordnung kinderleicht:** Wer sich an das Märklin-Farbschema hält, kann beim Verkabeln eigentlich keine Fehler mehr machen.

	<b>ROT</b>	Fahrstrom 0 - 16 Volt + 24 Volt Lokumschaltung
	<b>BRAUN</b>	Masserückführung
	<b>GELB</b>	Lichtstrom 16 Volt
	<b>BLAU</b>	Masse = Schaltstrom für Magnetartikel (Signale, Weichen usw.)
	<b>GRAU</b>	Beleuchtungsartikel

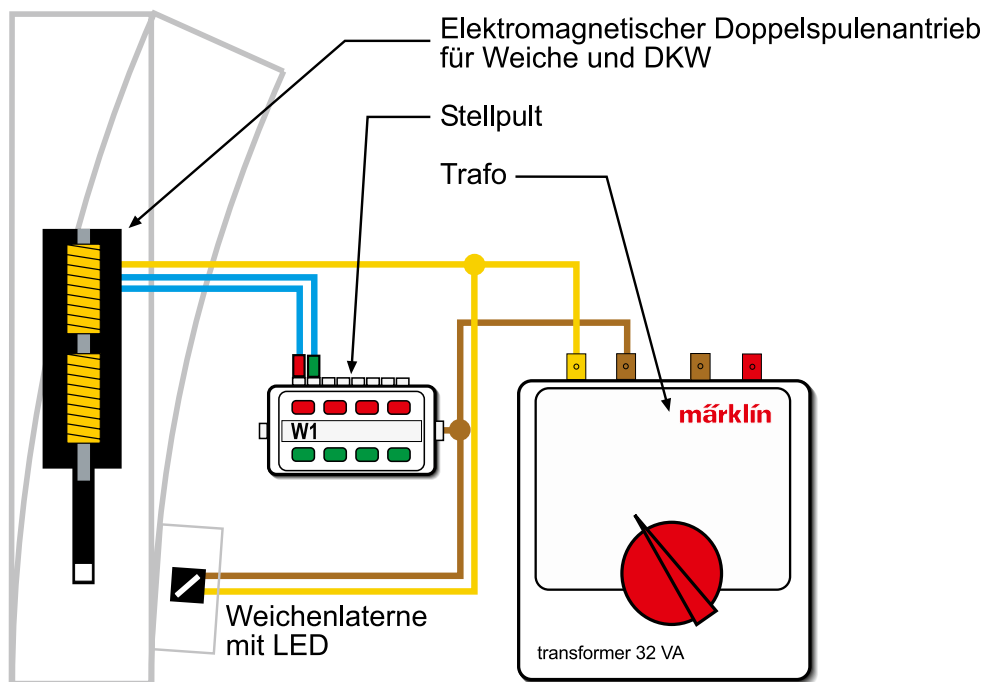

**Kein Hexenwerk:** Die schematische Darstellung zeigt, wie unkompliziert der Anschluss einer Weiche mit Doppelspulenantrieb ist.

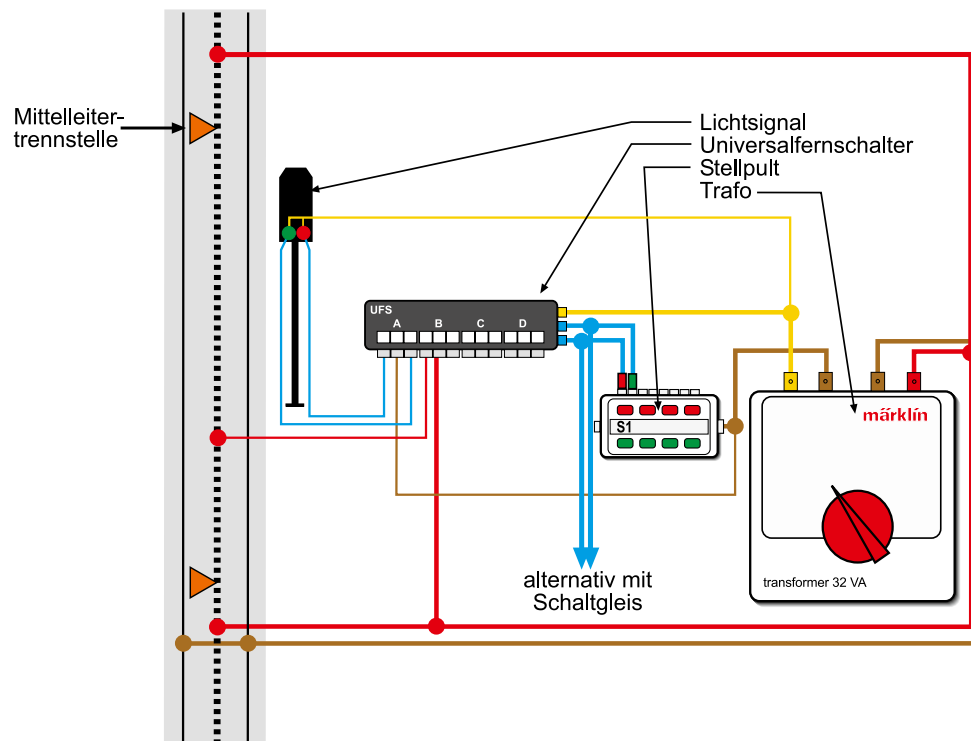

**Etwas umfangreicher:** Die Signalfunktionen werden über den Universalfernswitcher gesteuert, der wiederum über ein Stellpult geschaltet wird.



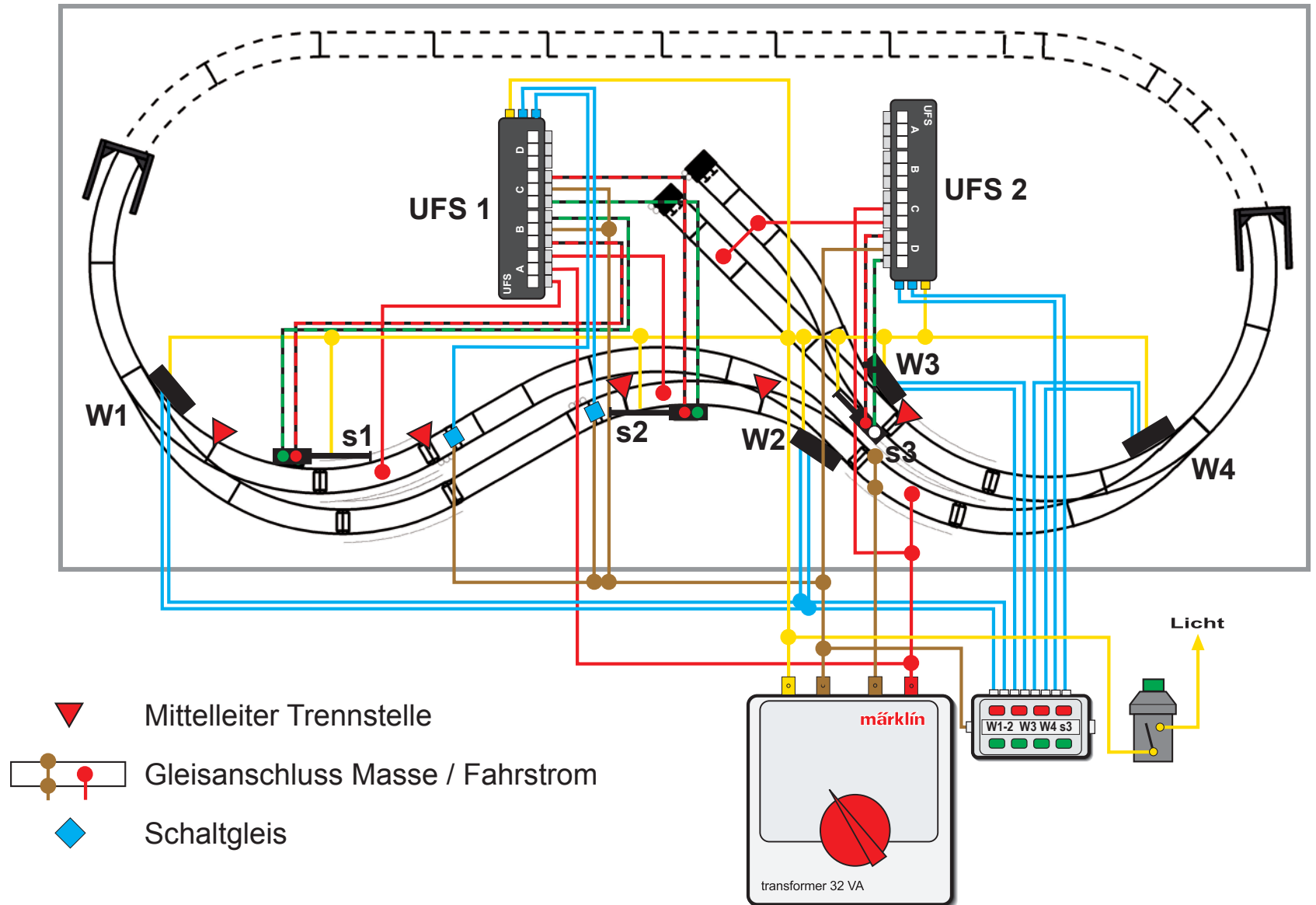

Grafik aus Märklin Magazin 06/2013: Anlagenplanung für Einsteiger, Folge 4“  
Schematische Darstellung der Anlagenverkabelung

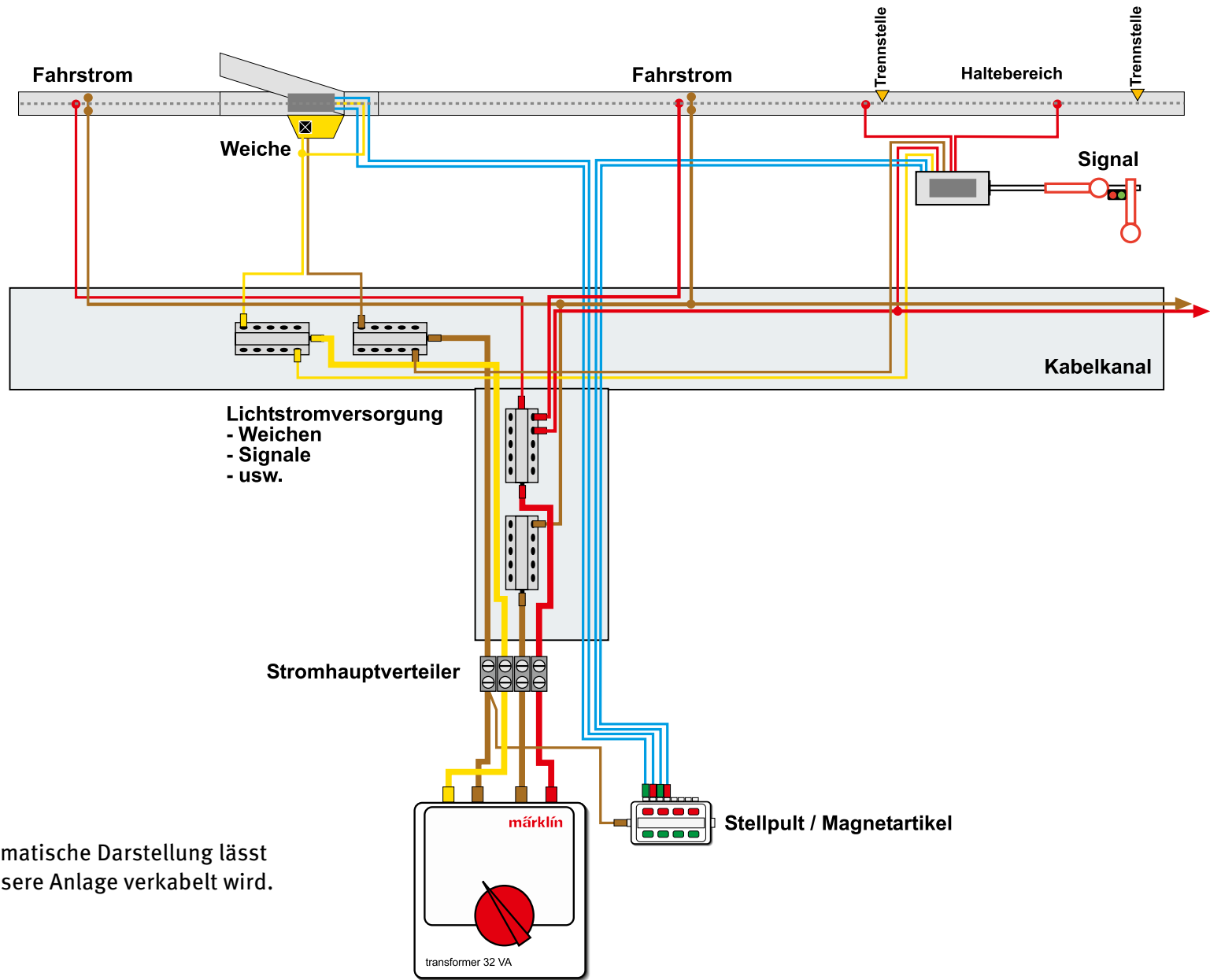

**Auf einen Blick:** Die schematische Darstellung lässt schnell erkennen, wie unsere Anlage verkabelt wird.



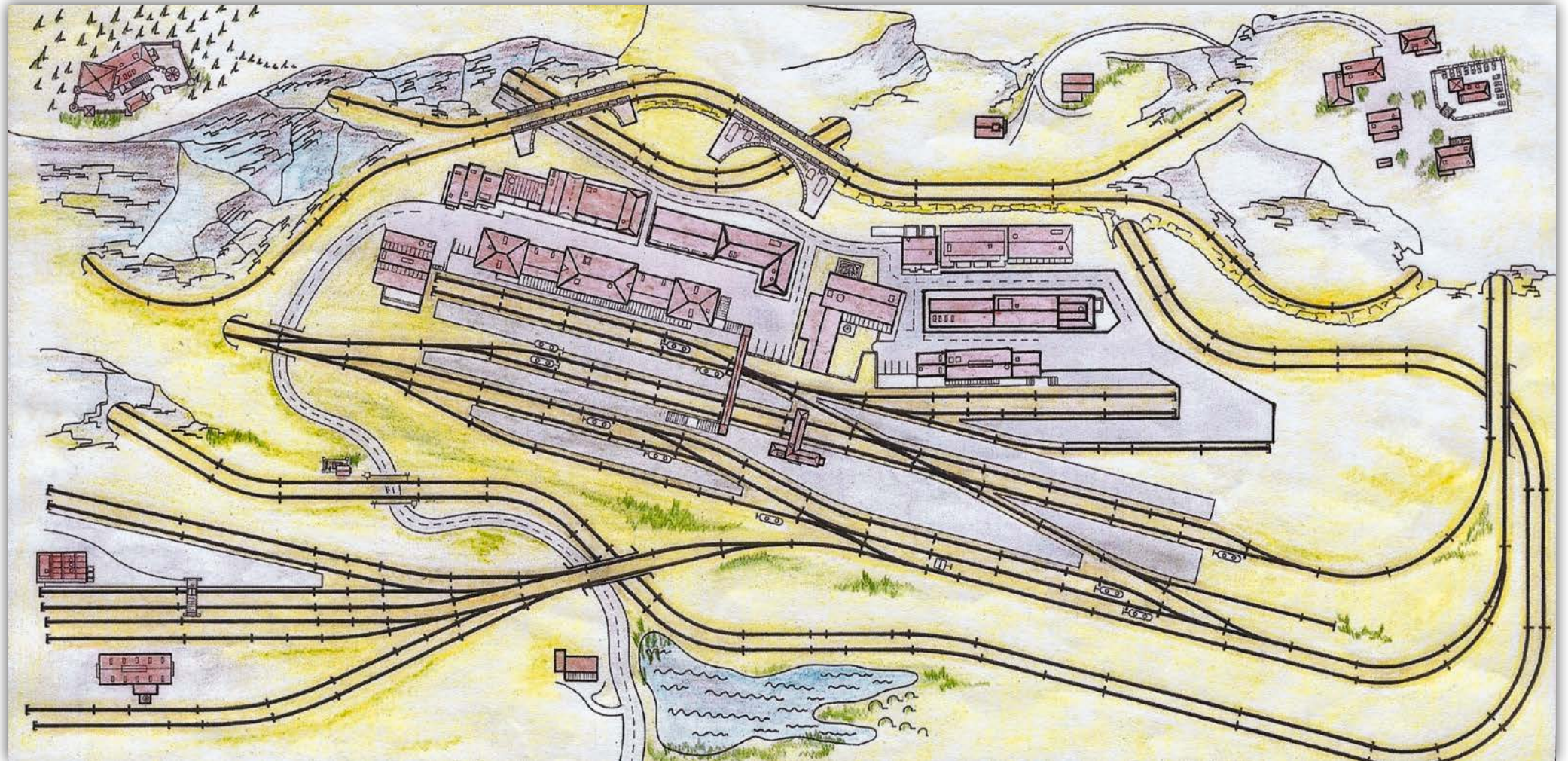



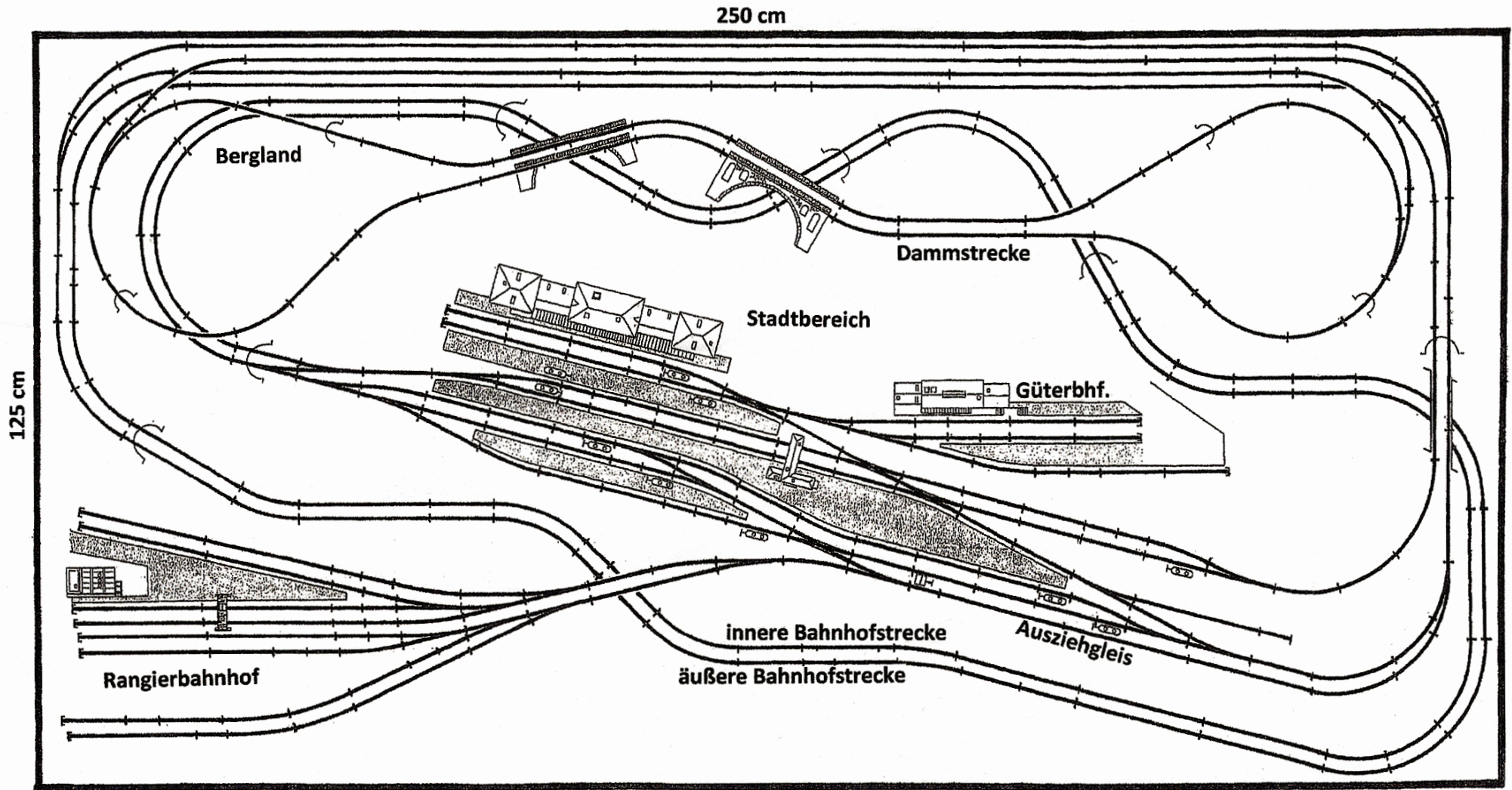

2,50 x 1,25 Meter: Der Übersichtsplan illustriert die Ausmaße unserer Anlage.



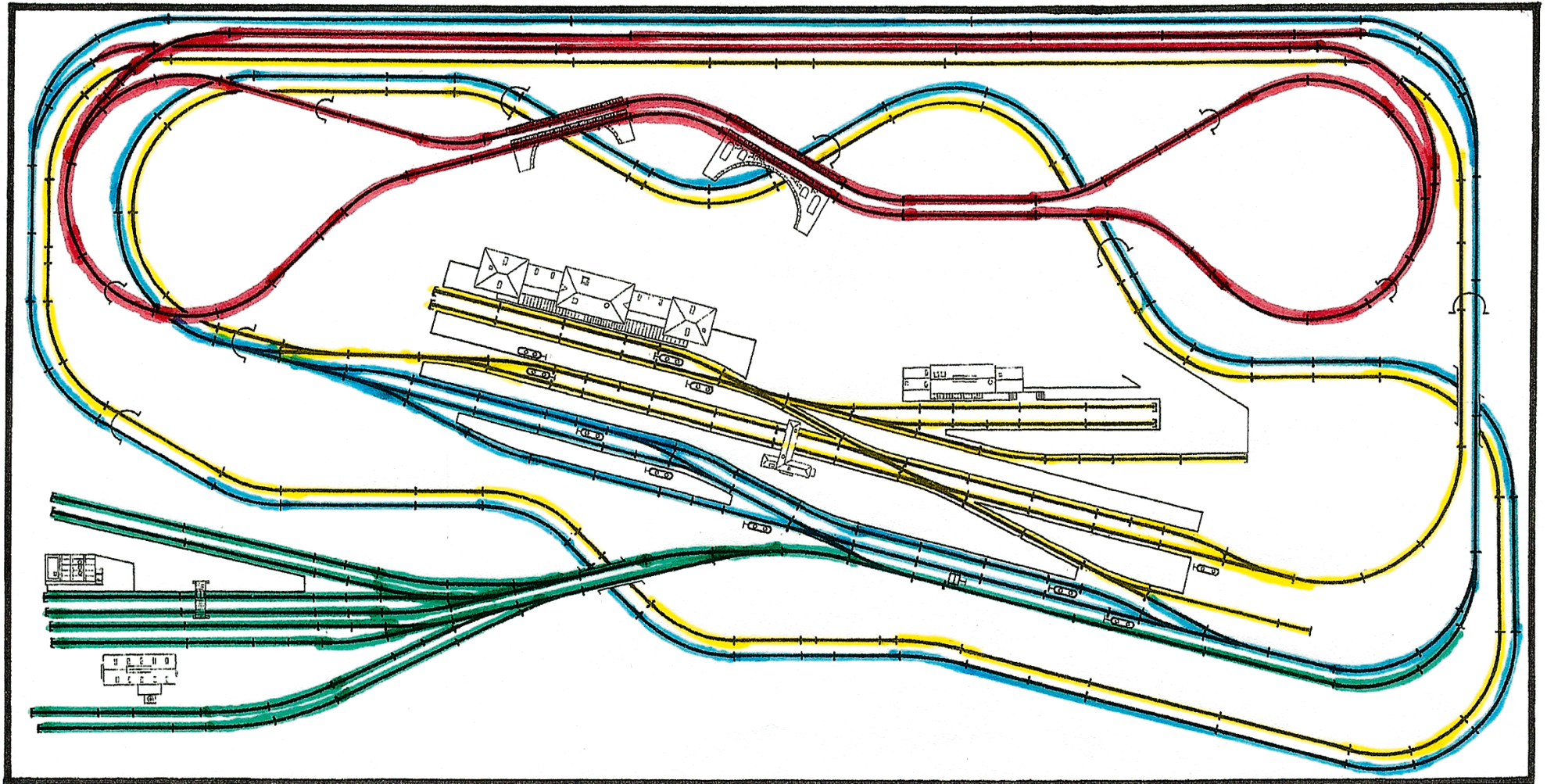

Vier verschiedene Stromkreise stehen für vier voneinander unabhängige Streckenabschnitte.

Materialbedarfsliste Märklin		
<b>a) Gleismaterial:</b>		
8500	Gerades Gleis 110 mm	56 Stück
8503	Gerades Gleis 55 mm	35 Stück
8504	Gerades Gleis 25 mm	13 Stück
8505	Gerades Gleis 220 mm	49 Stück
8506	Gerades Gleis 108,6 mm	19 Stück
8507	Gerades Gleis 112,8 mm	13 Stück
8520	Gebogenes Gleis Radius 195 mm, 45 Grad	25 Stück
8521	Gebogenes Gleis Radius 195 mm, 30 Grad	28 Stück
8530	Gebogenes Gleis Radius 220 mm, 45 Grad	13 Stück
8531	Gebogenes Gleis Radius 220 mm, 30 Grad	18 Stück
8560	Doppelte Kreuzungsweiche	4 Stück
8562	Elektroweiche links	9 Stück
8563	Elektroweiche rechts	12 Stück
8568	Bogenweiche links	2 Stück
8569	Bogenweiche rechts	3 Stück
8587	Entkupplungsgleis	21 Stück
8591	Gebogenes Gleis Radius 490 mm, 13 Grad	20 Stück
8592	Ausgleichsgleis	7 Stück
8594	Flexgleis 660 mm	10 Stück
8991	Prellbock	14 Stück
<b>b) Oberleitungsmaterial:</b>		
8911	Mast für Fahrleitung	70 Stück
8914	Turmmast	35 Stück
8922	Fahrdrahtstück	100 Stück
8923	Fahrdrahtstück längenverschiebbar	50 Stück
8924	Querverbindung 123 mm	20 Stück
8925	Querverbindung 72 mm	10 Stück

<b>c) Signale:</b>		
89393	Licht-Ausfahrtsignal	10 Stück
89395	Licht-Gleissperrsignal	1 Stück
<b>d) Leuchten:</b>		
601224	Historische Straßenlaterne	6 Stück
601225	Laterne am Holzmast	6 Stück
601226	Peitschenleuchte	16 Stück
601228	Bahnsteigleuchte	14 Stück
601229	Bahnhofsleuchte am Turmmast	12 Stück
601231	Bahnhofsleuchte am Streckenmast	8 Stück
<b>e) Zubehör:</b>		
8904	Bausatz PKW	2 Pckg.
8922	Bausatz PKW	2 Pckg.
8954	Trenn-Verbindungsglaschen	3 Pckg.
89690	Bausatz Hochhäuser	1 x
89704	Bausatz Wohnhaus + Mehrzweckgebäude	1 x
8505	Gerades Gleis 110 mm	90 Stück



**Grafik aus Märklin Magazin 06/2013: „Anlagenbau in Z, Folge 1“  
Materialbedarfsliste Merkur**

<b>Materialbedarfsliste Merkur-Gleisbettungen</b>		
203500	gerades Gleis 8500, 8503, 8504, 8506	25 (30) St.
203520	gebogenes Gleisstück 8520 und 8521	53 (60) St.
203530	gebogenes Gleisstück 8530 und 8531	31 (35) St.
203560	doppelte Kreuzungsweiche	4 (5) St.
203561	Weiche links	9 (10) St.
203562	Weiche rechts	12 (13) St.
203567	Bogenweiche links	2 (3) St.
203568	Bogenweiche rechts	3 (4) St.
203587	Entkupplungsgleis	21 (23) St.
203594	Flexgleis 660 mm	9 (10) St.
203591	gebogenes Gleis (Weichengegenbogen)	20 (24) St.
20601	Böschungstreifen	45 (50) St.

**Anmerkungen:**

Benötigt wird jeweils die Stückzahl, keine Verpackungseinheiten.

Da es bei der Einbettung der Gleise erfahrungsgemäß etwas Verschnitt gibt, sollten die in Klammern gesetzten Mengen bestellt werden.

<b>Materialbedarfsliste Conrad Electronic</b>		
530199-38	Lötleisten	15 Stück
701159-38	Kippschalter 2 x Ein/Aus/Ein	13 Stück
701153-38	Kippschalter Ein/Aus	5 Stück
705012-36	Taster rot	28 Stück
705039-36	Taster grün	28 Stück
705157-36	Taster blau	23 Stück
605155-36	Schaltlitze Rot, 25 m	3 Stück
605191-36	Schaltlitze Blau, 25 m	4 Stück
605224-36	Schaltlitze Grün, 25 m	1 Stück
607169-36	Schaltlitze Braun, 25 m	2 Stück
605208-36	Schaltlitze Gelb, 25 m	3 Stück
605265-36	Schaltlitze Grau, 25 m	1 Stück



**Grafik aus Märklin Magazin 06/2013: „Anlagenbau in Z, Folge 1“  
Materialbedarfsliste Lütke**

<b>Materialbedarfsliste Lütke</b>		
73202	Lagerhalle mit Satteldach	1 x
73203	Gasthaus	1 x
73205	Heizhaus mit Kamin	1 x
73206	Sudhaus einer Brauerei	1 x
73207	Sudhauserweiterung	1 x
73211	Verkaufsbaracke	1 x
73215	Weingroßhandel	1 x
73244	Rückgebäude, 3-geschossig	1 x
73247	Geschäftshaus mit Durchfahrt	1 x
73248	Geschäftshaus mit Durchfahrt	1 x
73252	Mehrfamilienhaus	1 x
73253	Wohn- und Geschäftshaus	1 x
73254	Stadthaus mit Mansardendach	1 x
73260	Wohnblock	1 x
73263	Eckhaus 22,5 Grad Ladenseite schmal	1 x
73265	Eckhaus 45 Grad	1 x
73266	Eckhaus 90 Grad mit Kneipe	1 x
73270	Giebelhaus schmal	1 x
73271	Giebelhaus breit	1 x
73281	Kaufhaus Eckgebäude	1 x
73282	Kaufhaus 7 Geschosse	1 x
73283	Kaufhaus mit Mansardendach	1 x
73315	Holzhütten 2 Stück	1 x
76662	Gitterträgerbrücke, 2-spurig	1 x
76875	Brückenköpfe	1 x

**Grafik aus Märklin Magazin 06/2013: „Anlagenbau in Z, Folge 1“  
Materialbedarfsliste Noch**

<b>Materialbedarfsliste NOCH</b>		
7202	Flockage, hellgrün	3 x
8200	Streugras Frühlingswiese	3 x
25092	Obstbäume blühend	1 x
32511	Mischwald 40-100 mm	1 x
32525	Steckfichten 40-100 mm	1 x
32530	Stecktannen 40-100 mm	1 x
43390	Holzstrecken	1 x
43610	Telefonzelle	1 x
43680	Marterl	1 x
43700	Zeltplatz	1 x
43780	Alm	1 x
43830	Passanten	2 x
43970	Almhütte	1 x
43960	Bergkapelle	1 x
44810	Tunnel-Portal, 1-gleisig	4 x
44820	Tunnel-Protal, 2-gleisig	6 x
44920	Arkadenmauer	2 x



**Grafik aus Märklin Magazin 06/2013: „Anlagenbau in Z, Folge 1“  
Materialbedarfsliste Kibri**

<b>Materialbedarfsliste Kibri</b>		
36401	Ruine Klostergarten mit Haus, Open Air Bühne	1 x
36402	Burg Wildenstein	1 x
36604	Shedhalle	1 x
36606	Güterhalle mit Überladekran und Rampe	1 x
36661	Zaun mit Toren	1 x
37666	Maggialtal-Brücke N/Z	2 x
37667	Murgtal-Brücke	1 x
36694	Ausgestaltungsset „Am Brunnen“	1 x
36704	Bahnhof „Friedrichstal“	1 x
36705	Stellwerk „Friedrichstal“	1 x
36720	Bahnsteig „Bad Nauheim“	3 x
36805	Stadtter mit Apotheke „Murten“	1 x
36807	Chalet „Les Diablerets“	1 x
36809	Chalet „Gsteig“	1 x
36811	Bauernhaus in Elm	1 x
36813	Bauernhaus in Matt	1 x
36815	Kirche „Kandersteg“	1 x
36817	Stall mit Stadel	1 x
36912	Mauerplatte, unregelmäßig	3 x

**Grafik aus Märklin Magazin 06/2013: „Anlagenbau in Z, Folge 1“  
Materialbedarfsliste Faller**

<b>Materialbedarfsliste Faller</b>		
222151	Fußgängerübergang N	1 x
272577	Arkaden mit Geschäften N	1 x
282733	Lokwerkstatt	1 x
282791	Dorfausschmückung	1 x
282924	Steinbogenbrücke	2 x
282934	Tunnelportal-Set	3 x
282947	Arkaden Naturstein-Quader	2 x
158001	Reisende	4 x
158004	Passanten	3 x
158031	Bahnpersonal	1 x
158051	Schäfer + Schafe	1 x

**Grafik aus Märklin Magazin 06/2013: „Anlagenbau in Z, Folge 1“  
Materialbedarfsliste Heki**

<b>Materialbedarfsliste Heki</b>		
1600	Belaubungsvlies	3 x
1705	Büsche 1 – 6 cm	1 x
2146	Lärchen	1 x
2190	Steckfichten	1 x
3359	Grasfaser Frühlingswiese	3 x
3384	Belaubungsflocken hellgrün, fein	1 x
7030	Konstruktionsset, 4 Platten	1 x



<b>Materialbedarfsliste Preiser</b>		
88511	Güterbodenpersonal	1 x
88515	Einkaufende	1 x
88516	Passanten	1 x
88517	Passanten	1 x
88518	Wartende Reisende	1 x
88519	Familie Krause verreist	1 x
88520	Reisende, Passanten	1 x
88524	Familie Krause am Strand	1 x
88531	Pendlerinnen	1 x
88532	Pendler	1 x
88536	DB-Personal	1 x